

Ork Hunter

NIGHT HB2



User manual (EN)

Návod k obsluze (CZ)

Інструкція користувача (UA)

Contents

Product Overview	8
Specification	10
About Charge	12
Inserting Memory Card	12
Basic operations	14
Turn On and Turn Off	14
New and Special Color Effects	14
Adjust the display	14
Changing the Modes	15
Taking pictures	16
Recording video	18
Notice	20
Device Power Off	20
Poor Image	20
IR-LED (Night vision function)	22
Settings in Photo and Video Mode	23

Playback	25
Playback menu list	25
Download files to PC	27
Using a Card Reader	27
Connecting the Device to a PC through the USB Cable	27
Notes on cleaning	28

Obsah

Přehled produktu	30
Specifikace	32
O poplatku	34
Vložení paměťové karty	34
Základní operace	36
Zapnutí a vypnutí	36
Nové a speciální barevné efekty	36
Nastavení displeje	36
Změna režimů	37
Fotografování	38
Nahrávání videa	40
Poznámky	42
Vypnutí zařízení	42
Špatný obraz	42
IR-LED (funkce nočního vidění)	44
Nastavení v režimu Fotografie a Video	45

Přehrávání	47
Seznam menu přehrávání	47
Stahování souborů do počítače	49
Použití čtečky karet	49
Připojení zařízení k počítači pomocí kabelu USB	49
Poznámky k čištění	50

Зміст

Загальний опис	52
Специфікація	54
Заряджання приладу	56
Вставлення картки пам'яті	56
Основні операції	58
Увімкнення та вимкнення	58
Колірні ефекти	58
Налаштування дисплею	58
Зміна режимів	59
Фотозйомка	60
Запис відео	62
Попередження	64
Проблеми з живленням приладу	64
Погане зображення	64
ІЧ-світлодіод (функція нічного бачення)	66
Налаштування у режимі фото і відео	67

Відтворення	70
Список меню відтворення	70
Завантаження файлів на ПК	72
Використання зчитувача карток	72
Підключення до ПК за допомогою USB-кабелю	72
Поради щодо чищення	74

Product Overview

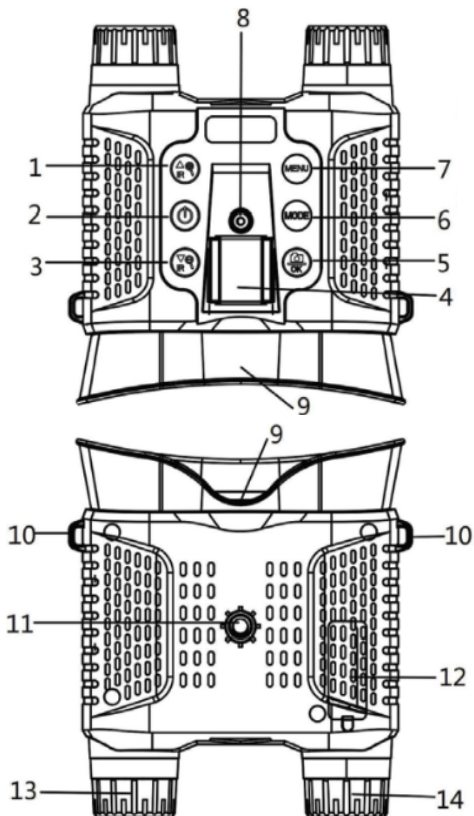

1. IR Up/Zoom in/Up Button
2. Power Button
3. IR Down/Zoom out/Down Button
4. Helmet bracket chute
5. Shot/OK button
6. Mode Button
7. Menu Button
8. Helmet bracket fixing screw
9. Eyepiece/Display
10. Strap Hole
11. Tripod fixing screw
12. USB port/charging indicator/reset port/memory card slot cover
13. Lens focus wheel
14. IR LEDs

Specification

Photo Resolution: 12M (4000x3000) Interpolation;
8M (3264x2488) Interpolation; 5M (2592x1944)
Interpolation; 3M (2048x1536) Interpolation;
2M (1600x1200) Interpolation; 1.3M (1280x960);
VGA (640x480).

Video Resolution: 1080P (1440x1080@30FPS)
Interpolation; 960P (1280x960@30FPS),
VGA (640x480@30FPS).

Lens: F1.0 large aperture, $f=35\text{mm}$, $\text{FOV}=8.5^\circ$,
aperture 25mm, automatic infrared filter.

Display: The internal screen is 2.7" 640 (RGB) *480
TFT, with 6.5x large window magnifying glass 84x
38mm, brightness adjustment of 7 levels.

Memory card: up to 32GB.

USB port: TYPE-C.

Auto Power Off: Off/1 min/3 min/5 min/10 min.

Infrared light: 3W, 850nm strong infrared spotlight,
7 levels of infrared adjustment.

Viewing distance in complete darkness:
about 300–400 meters.

Low-light sight distance: 3 meters to infinity.

Digital zoom: 8x digital zoom.

Color effects: color, black and white, luminous green, infrared light.

Power supply: 3000 MAH polymer lithium battery.

Date Stamp: Supports setting date and time.
Date and time stamp on photo and video files.

Operation buttons: 6 buttons.

Operating temperature: -20°C to +50°C.

Storage temperature: -30°C to +60°C.

Size and weight: approx.129*113*56 mm/330 g.

About Charge

The device has a built-in rechargeable battery, please fully charge it before first use.

Please use a universal USB power adapter* (DC 5V/2A) (*not included) to charge this machine. When charging, the charging indicator on the left side of the TYPE-C USB port will turn red; when fully charged, the charging indicator will turn off. (If the device is completely out of power, it can be fully charged in about 4 hours).

Inserting Memory Card

- Please prepare a Class 10 Micro card (up to 32GB) in advance.
- Open the card slot cover, and you will see the card slot.
- Insert the Micro SD card into the slot. Make sure the direction is right. Never insert the card forcibly.
- Format the Micro SD card, this can improve the compatibility of the Micro SD card.
- To remove the card from the memory card slot of the device, press the edge of the memory card gently, and the card will pop out. Then remove the card.

**Note:**

If the Micro SD card is not inserted or the card is not inserted correctly, the prompt icon of the Micro SD card and the number of photos or recording time will not appear on the screen when the machine is turned on. When pressing the shoot button, the prompt “No card” will appear.

Basic operations

Turn On and Turn Off

Long press the POWER button (2) for 3 seconds to turn on the device. Long press the POWER button (2) for 3 seconds again to turn off the device.

New and Special Color Effects

Luminous Green Color Effect & Film Color Effect: these 2 color effects are available in both normal mode and infrared night vision mode. Steps:

- Long press “Menu” (7) > Luminous Green Color Effect.
- Long press “Menu” (7) > Infrared light Color Effect.
- Long press “Menu” (7) > Get back to the normal color mode.

Adjust the display

After you turn on the device, please press the MENU button (7) to enter the menu. When you view the eyepiece/ display screen if the MENU font is not clear enough, please adjust the eyepiece diopter adjustment wheel until the MENU font looks clear, and press the MENU button (7) again to exit the MENU. Then adjust the focus wheel to focus according to the actual distance of the viewed scene until the screen is the clearest.

If the light is insufficient or used at night, please press the IR Up/Zoom in/Up Button (1) to turn on the infrared light, and please select the IR gear according to the light at that time. The darker the light, the higher the gear adjustment. Long press the IR Up/Zoom in/Up Button (1) to zoom.

Changing the Modes



The night version has 3 different modes: photo mode, video mode, and playback mode. Pressing the Mode button (6) can change the mode.

Photo mode	For taking still photos
Video mode	For recording video
Playback mode	For playing the recorded files

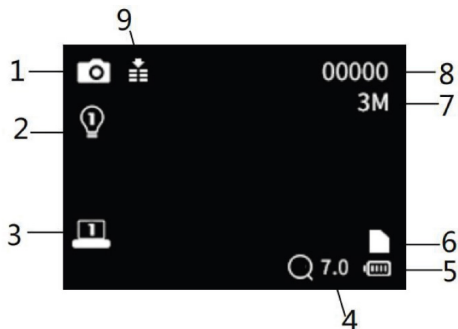
Taking pictures





1. Camera mode
2. Infrared light gear
3. Display brightness
4. Digital zoom indication
5. Battery status
6. Micro SD card prompt
7. Photo resolution
8. The number of pictures that can be taken
9. Night vision sensitivity

- I. Turn on the device, the default is the Video mode. Please press the Mode button (6) to switch to Camera mode.
- II. Zooming:
Keep pressing the  or  button to zoom in or zoom out the image. the value of the magnification level appears on the LCD screen.
- III. Take a still photo.
 - View your subject via the LCD screen.
 - Adjust the focus by turning the focus wheel.
For a night or insufficient light use, turn on the IR by pressing the IR Up/Zoom in/Up Button (1). Increase the brightness by pressing the button repeatedly. It has 7 levels of brightness (0>1> 2>3> 4> 5> 6> 7>0...). The brightness can be adjusted according to your needs. The darker the light, the higher the gear adjustment.
 - Press the Shot/OK button (5) to take a photo.

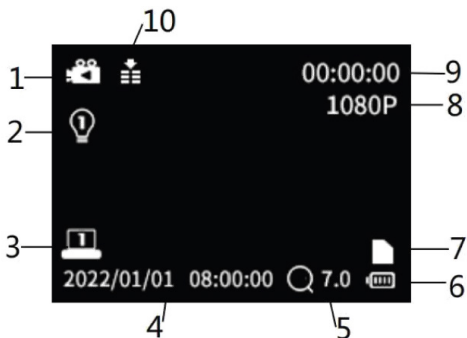
Recording video



1. Camera mode
2. Infrared light gear
3. Display brightness
4. Shooting time stamp
5. Digital zoom indication
6. Battery status
7. Micro SD card prompt
8. Video resolution
9. Available video recording time
10. Night vision sensitivity

- I. Turn on the device, the default is the Video mode. If not, press the Mode button (6) to switch to Video mode.
- II. Zooming:
Keep pressing the  or  button to zoom in or zoom out the image. the value of the magnification level appears on the LCD screen.
- III. Start recording the video.
 - View your subject via the LCD screen.
 - Adjust the focus by turning the focus wheel.For a night or insufficient light use, turn on the IR by pressing the IR Up/Zoom in/Up Button (1). Increase the brightness by pressing the button repeatedly. It has 7 levels of brightness (0>1> 2>3> 4> 5> 6> 7>0...). The brightness can be adjusted according to your needs, darker and need adjusted more brightness.
Press the Shot button (5) to start recording. The record duration will be shown on the LCD screen.
- IV. Finish recording.
 - Press the Shot (5) button again to stop recording.
 - The device will stop recording automatically once the capacity of the memory card is full.



Notice

Device Power Off

1. If the device is fully charged and cannot be turned on or the screen cannot move during use and cannot be turned off, please insert a small hard strip such as a toothpick or wire into the RST hole, when you feel the resistance, press it and then turn it on.
2. Please use a universal USB power adapter* (DC 5V/2A) (*not included) to charge this device. After the TYPE-C USB is connected to the device, when the red light of the charging indicator of the device is on, long press the power button to turn on the device, unplug the TYPE-C USB to turn off the device, which means that the built-in battery has no power and it needs to be fully charged.

Poor Image

1. If you wear glasses, take off your glasses when using a helmet or helmet strap. If you do not use a helmet, wear glasses when using the device.
2. If in the day, make sure the IR is off (if IR is on, the screen is black and white or the screen is colored).

3. If at night, make sure you have turned on the IR, press IR up (if IR is on, the screen is black and white).
4. Adjust the focus by slowly turning the Focus wheel, making sure it is focused.

IR-LED (Night vision function)

- Regarding manual focusing: users can manually focus the focus wheel according to the actual observation distance to debug the best focus until the display is clear.
- In photo/video mode, if you have to view the dark environment, please short press the IR UP button (1) to activate the IR LED, and the image will change to black and white. The IR LED has seven levels, short press the IR UP button to up the level, short press the IR DOWN button (3) to down the level.
- If the battery voltage is not enough, the IR LED level will down automatically. IR level can be up to 7 levels when the battery power is full. If only left half power, the level just can up to 5. If only left 25% power, the level just can be up to 3. If the battery power is lower than 25%, IR LED cannot be activated.

Settings in Photo and Video Mode

Press the Menu button (7) in photo or video mode can change the settings.

Menu	Function
Photo Resolution	Set the photo resolution. Options: 12M/8M/SM/ 3M/2M/1.3M/VGA
Resolution	Set the video resolution. Options: 1080P/960P/VGA.
Night vision sensitivity	Choose night vision sensitivity. Options: Low/Middle/High.
Language Setting	Set OSD (on-screen) language. Options: English/Traditional Chinese/Simple Chinese/ Japanese/Deutsch/Francais/Russian/Italiano/Korean/Nederlands/Espanol/Portugues
Date Setting	Set the date and time of the device. Press the up (1) or down button (3) to adjust the date or time, press the OK button (5) to move the cursor between settings, and press the OK button (5) to complete all settings.

Auto Power-Off	Set the time to shut down the device for power saving if the device is idle. Options: OFF/1 min/3min/5min/10min.
Frequency	Set the light source frequency to match the frequency of the electricity supply in the local region to prevent interference. Options: 50Hz/60Hz.
Date Label	Add the date stamp on the photo or video files. Options: Yes/No.
Format	Format your Micro SD card. Format Micro SD will delete all files including the protected files. Please copy the important files before confirming. Options: Yes/No.
Restore Factory	Restore the setup to the factory default settings. Options: Yes/No.
Version	User can see the firmware version information.
Screen Brightness	Adjust the screen brightness as required. Options: Level1/Level 2/Level 3/Level 4/Level 5/Level 6/Level 7.

Playback

- I. Turn on the device, and press the Mode button (6) to switch to playback mode.
- II. Press the Up/Down button (1), (3) to view photos and video files.
- III. Playback the video:
 - Press the Shot button (5) to start playing the video files.
 - Press the Shot button (5) again to pause.
 - Press the Menu button (7) to stop the current video playing.

Press the Menu button (7) in playback mode, and the screen will display the playback menu. Press the Up/Down (1), (3) button to scan lock or delete. And press the Shot button (5) to select one to enter the sub-menu.

Playback menu list

Menu	Function
Delete This	Delete the current file in the memory card. Options: Yes/No.
Delete All	Delete all files in the memory card. Options: Yes/No.
Lock This	Lock the current file in the memory card. Options: Yes/No.

Lock All	Lock all files in the memory card. Options: Yes/No.
Unlock This	Unlock the current file in the memory card. Options: Yes/No.
Unlock All	Unlock the all files in the memory card. Options: Yes/No.

Download files to PC

There are two ways to download files from the device to a computer:

- By inserting the memory card into a card reader.
- By connecting the device to a computer using the supplied USB cable.

Using a Card Reader

- I. Eject the memory card from the device and insert it into a card reader. Then connect the card reader to a computer.
- II. Open [My Computer] or [Windows Explorer] and double-click the removable disk icon that represents the memory card.
- III. Copy images from the card into a directory of your choice on the computer's hard disk.

Connecting the Device to a PC through the USB Cable

- I. Turn on the night vision. Connect it to a computer through the supplied USB cable.
- II. When connecting to the computer, it will appear "MSDC" on the screen.
- III. Open [My Computer] or [Windows Explorer]. A "Removable Disk" appears in the drive list.

Double-click the “Removable Disk” icon to view its contents. Files stored on the camera are located in the folder named “DCIM”.

IV. Copy the photos or files to your computer.



Notes on cleaning

Before cleaning the device, disconnect it from the power supply! Only use a dry cloth to clean the exterior of the device. To avoid damaging the electronics, do not use any cleaning fluid. Clean the eyepiece and/or lenses only with a soft, lint-free cloth, (e.g., microfiber cloth). To avoid scratching the lenses, use only gentle pressure with the cleaning cloth. Protect the device from dust and moisture. Store it in a bag or box.

Přehled produktu

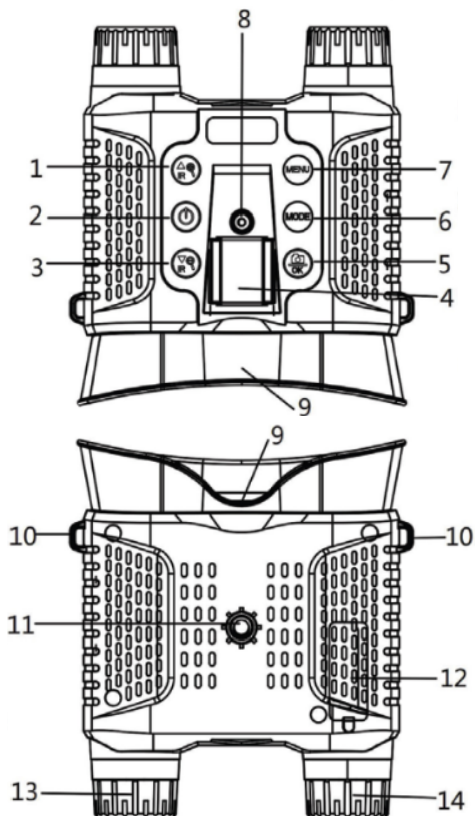

1. Tlačítko IR Nahoru / Přiblížení / Nahoru
2. Tlačítko napájení
3. Tlačítko IR Dolů / Oddálení / Dolů
4. Držák na přilbu
5. Tlačítko Snímek/OK
6. Tlačítko režimu
7. Tlačítko Menu
8. Upevňovací šroub držáku na přilbu
9. Okulár/displej
10. Otvor pro popruh
11. Upevňovací šroub stativu
12. Port USB / indikátor nabíjení / resetovací port /
Kryt slotu pro paměťovou kartu
13. Zaostřovací kolečko objektivu
14. IR LED

Specifikace

Rozlišení fotografií: 12M (4000x3000) Interpolace;
8M (3264x2488) Interpolace; 5M (2592x1944)
Interpolace; 3M (2048x1536) Interpolace;
2M (1600x1200) Interpolace; 1.3M (1280x960);
VGA (640x480).

Rozlišení videa: 1080P (1440x1080@30FPS)
interpolace; 960P (1280x960@30FPS),
VGA (640x480@30FPS).

Objektiv: F1.0 velká clona, $f = 35\text{mm}$, FOV = 8.5 °,
clona 25mm, automatický infračervený filtr.

Displej: Vnitřní obrazovka je 2,7" 640 (RGB) * 480
TFT, s 6,5x velkou lupou 84x 38mm, nastavení jasu v
7 úrovních.

Paměťová karta: až 32 GB.

Port USB: TYP-C.

Automatické vypnutí: Vypnuto / 1min / 3min /
5min / 10min.

Infračervené světlo: 3W, 850nm silné infračervené
reflektory, 7 úrovní infračerveného nastavení.

Pozorovací vzdálenost v úplné tmě: asi 300-400 metrů.

Vzdálenost vidění při slabém osvětlení: 3 metry až
nekonečno.

Digitální zoom: 8x digitální zoom.

Barevné efekty : barevné, černé a bílé, svítivě zelené, infračervené světlo.

Napájení: 3000 MAH polymerní lithiová baterie.

Datové razítko: Podporuje nastavení data a času.
Datum a časové razítko na souborech fotografií a videí.

Ovládací tlačítka: 6 tlačítek.

Provozní teplota: -20 ° C až + 50 ° C.

Skladovací teplota: -30 ° C až + 60 ° C.

Velikost a hmotnost: cca.129 * 113 * 56 mm / 330 g.

O poplatku

Zařízení má vestavěnou dobíjecí baterii, před prvním použitím ji prosím plně nabijte.

K nabíjení tohoto zařízení použijte univerzální napájecí adaptér USB* (DC 5V/2A) (*není součástí dodávky). Při nabíjení se indikátor nabíjení na levé straně portu USB typu C rozsvítí červeně; po úplném nabití indikátor nabíjení zhasne. (Pokud je zařízení zcela vybité, lze jej plně nabít přibližně za 4 hodiny).

Vložení paměťové karty

- Předem si připravte prosím Micro kartu třídy 10 (až 32 GB).
- Otevřete kryt slotu pro kartu a uvidíte slot pro kartu.
- Vložte kartu Micro SD do slotu. Ujistěte se, že směr je správný. Nikdy nevkládejte kartu násilím.
- Naformátujte kartu Micro SD, což může zlepšit kompatibilitu karty Micro SD.
- Chcete-li kartu vyjmout ze slotu pro paměťovou kartu v zařízení, jemně stiskněte okraj paměťové karty a karta vyskočí. Poté kartu vyjměte.

**Poznámka:**

Pokud karta Micro SD není vložena nebo není vložena správně, po zapnutí zařízení se na obrazovce nezobrazí ikona výzvy karty Micro SD a počet fotografií nebo doba záznamu. Po stisknutí tlačítka pro fotografování se zobrazí výzva „Žádná karta“.

Základní operace

Zapnutí a vypnutí

Dlouhým stisknutím tlačítka NAPÁJENÍ (2) po dobu 3 sekund zapnete zařízení. Opětovným dlouhým stisknutím tlačítka NAPÁJENÍ (2) po dobu 3 sekund zařízení vypnete.

Nové a speciální barevné efekty

Světelný zelený barevný efekt a filmový barevný efekt: tyto 2 barevné efekty jsou k dispozici v normálním režimu i v infračerveném režimu nočního vidění. Kroky:

- Dlouze stiskněte „Menu“ (7) > efekt zářivé zelené barvy.
- Dlouze stiskněte „Menu“ (7) > Barevný efekt infračerveného světla.
- Dlouze stiskněte „Menu“ (7) > Vraťte se do normálního barevného režimu.

Nastavení displeje

Po zapnutí zařízení stiskněte tlačítko MENU (7) pro vstup do menu. Není-li text MENU při prohlížení displeje dostatečně zřetelný, nastavte dioptrické kolečko okuláru tak, aby text MENU vypadal zřetelně, a opětovným stisknutím tlačítka MENU (7) opusťte

MENU. Poté nastavte zaostřovací kolečko tak, aby zaostřovalo podle skutečné vzdálenosti sledované scény, dokud nebude obrazovka nejjasnější.

Pokud je osvětlení nedostatečné nebo je používáno v noci, stiskněte tlačítko IR Nahoru / přiblížení / nahoru (1) pro zapnutí infračerveného světla a vyberte IR zařízení podle aktuálního světla. Čím tmavší světlo, tím vyšší je nastavení převodu. Dlouze stiskněte tlačítko IR Nahoru/Přiblížení/nahoru (1) pro přiblížení.

Změna režimů



Noční verze má 3 různé režimy: režim fotografie, režim videa a režim přehrávání. Stisknutím tlačítka Režim (6) můžete režim změnit.

Fotografický režim	Pro pořizování statických fotografií
Režim videa	Pro nahrávání videa
Režim přehrávání	Pro přehrávání nahraných souborů

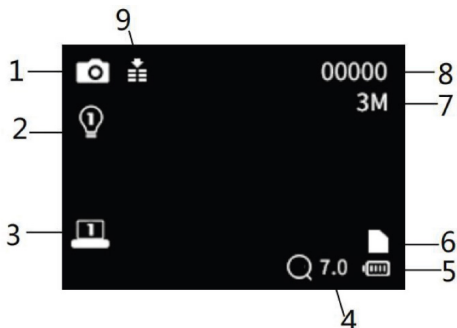
Fotografování



1. Režim fotoaparátu
2. Infračervené světlo
3. Jas displeje
4. Indikace digitálního zoomu
5. Stav baterie
6. Výzva k použití karty Micro SD
7. Rozlišení fotografie
8. Počet snímků, které lze pořídit
9. Citlivost nočního vidění

- I. Zapněte zařízení, výchozí je režim Video. Stiskněte tlačítko Režim (6) pro přepnutí do režimu Fotoaparát.
- II. Přiblížení:
Podržte tlačítko  nebo  pro přiblížení nebo oddálení snímku. Na LCD obrazovce se zobrazí hodnota úrovně zvětšení.
- III. Pořídíte statickou fotografii.
 - Zobrazte objekt na obrazovce LCD.
 - Zaostření můžete upravit otočením kolečka ostření.

Při použití v noci nebo při nedostatečném osvětlení zapněte infračervené světlo stisknutím tlačítka IR Nahoru/Přiblížení/Nahoru (1). Zvyšte jas opakovaným stisknutím tlačítka. Má 7 úrovní jasu (0>1> 2>3> 4> 5> 6> 7>0...). Jas lze nastavit podle vašich potřeb. Čím tmavší světlo, tím vyšší je nastavení převodu.

- Stisknutím tlačítka Snímek/OK (5) pořídíte snímek.

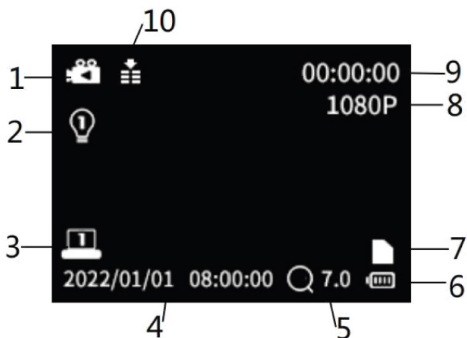

Nahrávání videa



1. Režim fotoaparátu
2. Infračervené světlo
3. Jas displeje
4. Časové razítko natáčení
5. Indikace digitálního zoomu
6. Stav baterie
7. Výzva k vložení karty Micro SD
8. Rozlišení videa
9. Dostupná doba nahrávání videa
10. Citlivost nočního vidění

I. Zapněte zařízení, výchozí je režim Video. Pokud tomu tak není, stisknutím tlačítka Režim (6) přepněte do režimu Video.

II. Přiblížení:

Podržte tlačítko  nebo  pro přiblížení nebo oddálení snímku. Na LCD obrazovce se obrazí hodnota úrovně zvětšení.

III. Začněte nahrávat video.

- Prohlížejte si předmět na LCD obrazovce
- Zaostření můžete upravit otočením kolečka ostření.

Při použití v noci nebo při nedostatečném osvětlení zapněte infračervené světlo stisknutím tlačítka IR Nahoru/Přiblížení/Nahoru (1). Zvyšte jas opakovaným stisknutím tlačítka. Má 7 úrovní jasu (0>1> 2>3> 4> 5> 6> 7>0...). Jas lze nastavit podle vašich potřeb, tmavší a je třeba upravit více jasu.

Stisknutím tlačítka Snímek (5) zahájíte nahrávání.

Doba trvání záznamu se zobrazí na obrazovce LCD.

IV. Dokončete nahrávání.

- Opětovným stisknutím tlačítka Snímek (5) nahrávání zastavíte.
- Zařízení automaticky zastaví nahrávání, jakmile se kapacita paměťové karty zaplní.



Poznámky

Vypnutí zařízení

1. Pokud je zařízení plně nabité a nelze jej zapnout nebo se obrazovka nemůže během používání pohybovat a nelze ji vypnout, vložte do otvoru RST malý tvrdý proužek, například párátko nebo drát, a když ucítíte odpor, stiskněte jej a poté jej zapněte.
2. K nabíjení tohoto zařízení použijte prosím univerzální USB napájecí adaptér* (DC 5V/2A) (*není součástí dodávky). Po připojení USB TYPE-C k zařízení, když svítí červená kontrolka nabíjení zařízení, dlouze stiskněte tlačítko napájení pro zapnutí zařízení, odpojte USB TYPE-C pro vypnutí zařízení, což znamená, že vestavěná baterie je bez energie a je třeba ji plně nabít.

Špatný obraz

1. Pokud nosíte brýle, sundejte si brýle při použití helmy nebo popruhu na helmu. Pokud nepoužíváte helmu, noste při používání zařízení brýle.
2. Pokud je během dne, ujistěte se, že je infračervené záření vypnuté (pokud je

infračervené záření zapnuté, obrazovka je černobílá nebo je obrazovka barevná).

3. Pokud je v noci, zkontrolujte, zda jste zapnuli infračervené světlo, stiskněte tlačítko IR nahoru (pokud je IR zapnutý, obrazovka je černobílá).
4. Upravte zaostření pomalým otáčením kolečka ostření a ujistěte se, že je zaostřeno.

IR-LED (funkce nočního vidění)

- Pokud jde o manuální ostření: uživatelé mohou ručně zaostřit ostřícím kolečkem podle skutečné pozorovací vzdálenosti a ladit tak nejlepší zaostření, dokud nebude displej jasný.
- Pokud v režimu fotografování/videoa potřebujete sledovat tmavé prostředí, krátce stiskněte tlačítko IR nahoru (1) pro aktivaci IR LED a obraz se změní na černobílý. IR LED má sedm úrovní, krátkým stisknutím tlačítka IR nahoru zvýšíte úroveň, krátkým stisknutím tlačítka IR dolů (3) snížíte úroveň.
- Pokud napětí baterie nestačí, IR LED úroveň se automaticky sníží. IR má až 7 úrovní, když je baterie plná. Pokud je nabita pouze do poloviny, úroveň může být až 5. Pokud je ponecháno pouze 25% výkonu baterie, úroveň může být až 3. Pokud je kapacita baterie nižší než 25%, IR LED nelze aktivovat.

Nastavení v režimu Fotografie a Video

Stisknutím tlačítka Menu (7) v režimu fotografování nebo videa můžete změnit nastavení.

Menu	Funkce
Rozlišení fotografie	Nastavte rozlišení fotografie. Volby: 12M / 8M / SM / 3M / 2M / 1.3M / VGA
Rozlišení videa	Nastavte rozlišení videa. Možnosti: 1080P / 960P / VGA.
Citlivost nočního vidění	Vyberte citlivost nočního vidění. Možnosti: Nízká/Střední/Vysoká.
Nastavení jazyka	Nastavte jazyk (na obrazovce). Možnosti: angličtina / tradiční čínština / jednoduchá čínština / japonština / deutsch / francais / ruština / italština / korejština / nederlands / Español / portugalština
Nastavení data	Nastavte datum a čas zařízení. Stisknutím tlačítka nahoru (1) nebo dolů (3) upravte datum nebo čas, stisknutím tlačítka OK (5) přesuňte kurzor mezi nastaveními a stisknutím tlačítka OK (5) dokončete všechna nastavení.

Automatické vypnutí	Nastavte čas vypnutí zařízení pro úsporu energie, pokud je zařízení nečinné. Možnosti: OFF / 1min / 3min / 5min / 10min.
Frekvence	Nastavte frekvenci světelného zdroje tak, aby odpovídala frekvenci dodávky elektřiny v místní oblasti, aby se zabránilo rušení. Volby: 50Hz/60Hz.
Popisek data	Přidejte do souborů fotek nebo videí razítko data. Možnosti: Ano/Ne.
Formát	Naformátujte kartu Micro SD. Formát Micro SD odstraní všechny soubory včetně chráněných souborů. Před potvrzením zkopírujte důležité soubory. Možnosti: Ano/Ne.
Tovární nastavení	Obnovte výchozí nastavení výrobce. Možnosti: Ano/Ne.
Verze	Uživatel může vidět informace o verzi firmwaru.
Jas obrazovky	Podle potřeby upravte jas obrazovky. Možnosti: Úroveň 1/Úroveň 2/Úroveň 3/Úroveň 4/Úroveň 5/Úroveň 6/Úroveň 7.

Přehrávání

- I. Zapněte zařízení a stisknutím tlačítka režimu (6) přepněte do režimu přehrávání.
- II. Stisknutím tlačítka Nahoru/Dolů (1), (3) zobrazíte fotografie a videosoubory.
- III. Přehrávání videa:
 - Stisknutím tlačítka Snímek (5) zahájíte přehrávání video souborů.
 - Opětovným stisknutím tlačítka Snímek (5) akci pozastavíte.
 - Stisknutím tlačítka Menu (7) zastavíte přehrávání aktuálního videa.

Stiskněte tlačítko Menu (7) v režimu přehrávání a na obrazovce se zobrazí menu přehrávání.

Stisknutím tlačítka Nahoru/dolů (1), (3) skenování uzamknete nebo odstraníte. A stisknutím tlačítka Snímek (5) vyberte jeden pro vstup do podnabídky.

Seznam menu přehrávání

Menu	Funkce
Odstranit toto	Odstraňte aktuální soubor na paměťové kartě. Možnosti: Ano/Ne.
Smazat vše	Odstraňte všechny soubory na paměťové kartě. Možnosti: Ano/Ne.

Zamknout toto	Zamkněte aktuální soubor na paměťové kartě. Možnosti: Ano/Ne.
Zamknout vše	Zamkněte všechny soubory na paměťové kartě. Možnosti: Ano/Ne.
Odemknout toto	Odemkněte aktuální soubor na paměťové kartě. Možnosti: Ano/Ne.
Odemknout vše	Odemkněte všechny soubory na paměťové kartě. Možnosti: Ano/Ne.

Stahování souborů do počítače

Existují dva způsoby, jak stáhnout soubory ze zařízení do počítače:

- Vložením paměťové karty do čtečky karet.
- Připojením zařízení k počítači pomocí dodaného kabelu USB.

Použití čtečky karet

- I. Vysuňte paměťovou kartu ze zařízení a vložte ji do čtečky karet. Poté připojte čtečku karet k počítači.
- II. Otevřete [Tento počítač] nebo [Průzkumník Windows] a poklepejte na ikonu vyměnitelného disku, která představuje paměťovou kartu.
- III. Zkopírujte obrázky z karty do adresáře podle svého výběru na pevném disku počítače.

Připojení zařízení k počítači pomocí kabelu USB

- I. Zapněte noční vidění. Připojte jej k počítači pomocí dodaného kabelu USB.
- II. Při připojení k počítači se na obrazovce zobrazí „MSDC“.
- III. Otevřete [Tento počítač] nebo [Průzkumník Windows]. V seznamu jednotek se zobrazí „Vyměnitelný disk“. Poklepáním na ikonu „Vyměnitelný disk“ zobrazíte jeho obsah. Soubory uložené ve fotoaparátu jsou umístěny ve složce s názvem „DCIM“.
- IV. Zkopírujte fotografie nebo soubory do počítače.



Poznámky k čištění

Před čištěním zařízení jej odpojte od napájení! K čištění vnější strany zařízení používejte pouze suchý hadřík. Aby nedošlo k poškození elektroniky, nepoužívejte žádné čisticí prostředky. Okulár a/nebo čočky čistěte pouze měkkým hadříkem, který nepouští vlákna (např. hadříkem z mikrovlákna). Abyste zabránili poškrábání čoček, používejte pouze jemný tlak na čisticí hadřík. Chraňte přístroj před prachem a vlhkostí. Uložte jej do sáčku nebo krabice.

Загальний опис

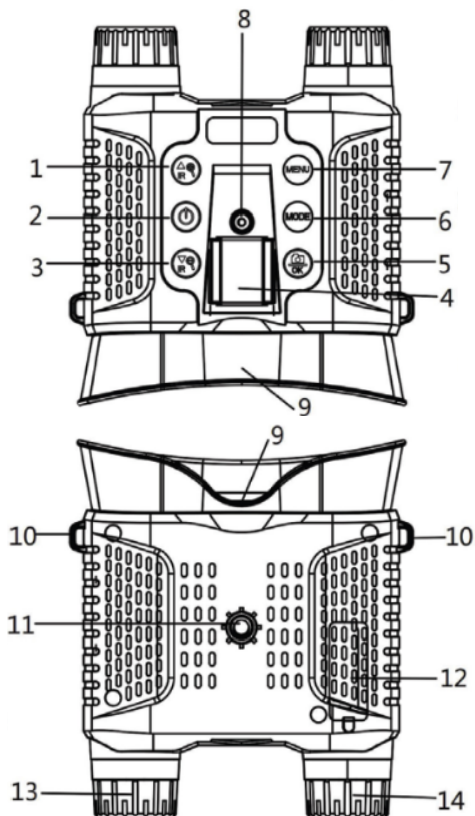

1. ІЧ-збільшення/Збільшення масштабування/
кнопка Вгору
2. Кнопка живлення
3. ІЧ-зменшення/Зменшення масштабування/
кнопка Вниз
4. Жолоб кронштейна шолома
5. Кнопка Зйомка/OK
6. Кнопка Режим (Mode)
7. Кнопка Меню (Menu)
8. Гвинт кріплення кронштейна шолома
9. Окуляр/Дисплей
10. Отвір для ремінця
11. Гвинт кріплення штатива
12. Порт USB/Індикатор заряджання/Отвір
скидання/Кришка слота для карти пам'яті
13. Коліщатко фокусування об'єктива
14. ІЧ світлодіоди

Специфікація

Роздільна здатність фото: 12М(4000x3000) Інтерполяція; 8М(3264x2488) Інтерполяція; 5М(2592x1944) Інтерполяція; 3М(2048x1536) Інтерполяція; 2М(1600x1200) Інтерполяція; 1.3М(1280x960); VGA(640x480).

Роздільна здатність відео:
1080P(1440x1080@30FPS) Інтерполяція;
960P(1280x960@30FPS), VGA(640x480@30FPS).

Об'єктив: F1.0 великий отвір, f=35 мм, FOV=8.5°, отвір 25 мм, автоматичний інфрачервоний фільтр.

Дисплей: Внутрішній екран 2.7" 640 (RGB) *480 TFT з 6.5x збільшувальним віконцем 84x 38 мм, 7 рівнів регулювання яскравості.

Карта пам'яті: до 32 GB.

USB вхід: TYPE-C.

Автоматичне вимкнення: ВИМК/1 хв/3 хв/
5 хв/10 хв.

Інфрачервоне світло: 3W, 850 нм інфрачервоне джерело світла, 7 рівнів інфрачервоного регулювання.

Дальність огляду в повній темряві: близько 300-400 метрів.

Дальність огляду при слабкому освітленні: від 3 метрів до безкінечності.

Цифрове збільшення: 8x цифрове збільшення.

Кольорові ефекти: кольоровий, чорно-білий, світло-зелений, інфрачервоне світло.

Живлення: полімерна літієва батарея ємністю 3000 mAh.

Штамп дати: підтримує встановлення дати та часу в вигляді позначки на фото- та відеофайлах.

Керування: 6 кнопок.

Робоча температура: від -20°C до +50°C.

Температура зберігання: від -30°C до +60°C.

Розмір і вага: 129*113*56 мм/330 г.

Зарядження приладу

Прилад має вбудовану акумуляторну батарею. Повністю зарядіть її перед першим використанням. Будь ласка, використовуйте універсальний USB-адаптер живлення* (DC 5V/2A) (*не входить у комплект), щоб зарядити прилад. Під час зарядження індикатор зліва від USB-порту TYPE-C стане червоним; після повної зарядки індикатор зарядження вимкнеться. Якщо прилад повністю розряджено, його можна повністю зарядити приблизно за 4 години.

Вставлення картки пам'яті

- Будь ласка, заздалегідь підготуйте картку класу 10 Micro (до 32 ГБ).
- Відкрийте кришку гнізда для карти, і ви побачите гніздо для карти.
- Вставте картку Micro SD у гніздо. Переконайтеся, що напрямок правильний. Ніколи не вставляйте картку з силою.
- Відформатуйте картку Micro SD, це може покращити сумісність картки Micro SD з приладом.
- Щоб вийняти картку з гнізда, обережно натисніть на край карти пам'яті і карта висунеться. Після цього вийміть картку.



Примітка:

Якщо карту Micro SD не вставлено або встановлено неправильно, піктограми наявності карти Micro SD, кількості фотографій або тривалості запису не відобразатимуться на екрані. При натисканні кнопки зйомки з'явиться підказка "Немає картки".

Основні операції

Увімкнення та вимкнення

Натисніть і утримуйте кнопку Живлення (2) протягом 3 секунд, щоб увімкнути прилад.
Знову натисніть і утримуйте кнопку Живлення (2) протягом 3 секунд, щоб вимкнути прилад.

Колірні ефекти

Ефект світло-зеленого кольору та ефект кольору плівки: ці 2 колірні ефекти доступні як у звичайному режимі, так і в інфрачервоному режимі нічного бачення. Кроки:

- Тривале натискання кнопки Меню (Menu) (7) > Зелений колірний ефект.
- Тривале натискання кнопки Меню (Menu) (7) > Інфрачервоний колірний ефект.
- Тривале натискання кнопки Меню (Menu) (7) > Повернення в стандартний колірний режим.

Налаштування дисплею

Після ввімкнення приладу натисніть кнопку Меню (Menu) (7), щоб увійти в меню. Якщо шрифт меню в окулярі/дисплеї недостатньо чіткий, відрегулюйте коліщатко налаштування діоптрій окуляра, доки шрифт меню не стане

чітким, і натисніть кнопку Меню (Menu) (7) ще раз, щоб вийти з меню. Потім відрегулюйте коліщатко фокусування відповідно до фактичної відстані до об'єкту спостереження, доки екран не стане максимально чітким.

Якщо освітлення недостатнє або спостереження відбувається вночі, натисніть кнопку ІЧ-збільшення/Збільшення масштабування/Вгору (1), щоб увімкнути інфрачервоне підсвічування, і виберіть рівень ІЧ-підсвічування відповідно до освітлення. Чим темніше світло, тим вище рівень ІЧ-підсвічування. Щоб збільшити масштаб, утримуйте кнопку ІЧ-збільшення/Збільшення масштабування/Вгору (1).

Зміна режимів



Прилад має 3 різні режими: режим фото, режим відео та режим відтворення. Натисканням кнопки Режим (Mode) (6) можна змінити режим.

Режим фото	Для фотозйомки
Режим відео	Для запису відео
Режим відтворення	Для відтворення записаних відео

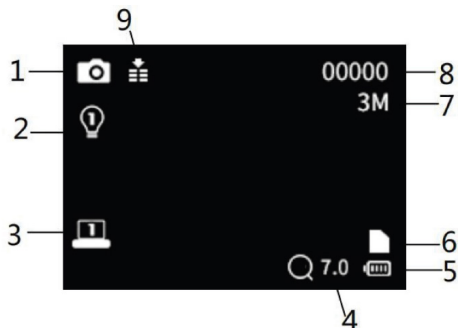
Фотозйомка





1. Режим камери
2. Інфрачервоне підсвічування
3. Яскравість дисплея
4. Індикація цифрового масштабування
5. Стан батареї
6. Показчик карти Micro SD
7. Роздільна здатність фото
8. Кількість фотографій
9. Чутливість нічного бачення

- I. Увімкніть прилад, за замовчуванням встановлено режим відео. Натисніть кнопку Режим (Mode) (6), щоб перейти в режим камери.
- II. Масштабування:
Натискайте  або  щоб збільшити чи зменшити зображення. Рівень збільшення буде показано на екрані.
- III. Зробіть фото.
 - Перегляньте отриманий кадр на дисплеї.
 - Скорируйте фокус за допомогою коліщатка.Для використання вночі або при недостатньому освітленні увімкніть ІЧ-підсвічування, натиснувши кнопку ІЧ-збільшення/Збільшення масштабування/Вгору (1). Збільште яскравість, натиснувши кнопку кілька разів. Цей параметр має 7 рівнів яскравості (0>1> 2>3> 4> 5> 6> 7>0...). Яскравість можна регулювати відповідно до ваших потреб. Чим темніше оточення, тим більшим мусить бути параметр підсвічування.
 - Натисніть кнопку Зйомка/ОК (5) аби зробити фото.

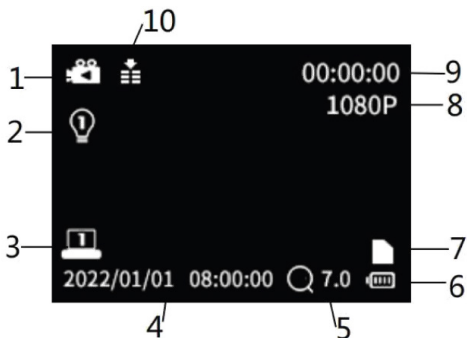
Запис відео



1. Режим камери
2. Інфрачервоне підсвічування
3. Яскравість дисплея
4. Штмп часу зйомки
5. Індикація цифрового масштабування
6. Стан батареї
7. Показчик карти Micro SD
8. Роздільна здатність відео
9. Тривалість запису відео
10. Чутливість нічного бачення

- I. Увімкніть прилад, за замовчуванням встановлено режим відео. Натисніть кнопку Режим (Mode) (6), щоб перейти в режим камери.
- II. Масштабування:
Натискайте  або  щоб збільшити чи зменшити зображення. Рівень збільшення буде показано на екрані.
- III. Почніть знімати відео.
 - Перегляньте отримане зображення на дисплеї.
 - Скоригуйте фокус за допомогою коліщатка.
Для використання вночі або при недостатньому освітленні увімкніть ІЧ-підсвічування, натиснувши кнопку ІЧ-збільшення/Збільшення масштабування/Вгору (1). Збільште яскравість, натиснувши кнопку кілька разів. Цей параметр має 7 рівнів яскравості (0>1> 2>3> 4> 5> 6> 7>0...). Яскравість можна регулювати відповідно до ваших потреб. Чим темніше оточення, тим вище мусить бути параметр підсвічування.
 - Натисніть кнопку Зйомка/ОК (5) аби розпочати зйомку. Тривалість зйомки буде вказано на дисплеї.
- IV. Зупиніть зйомку.
 - Натисніть кнопку Зйомка/ОК (5) ще раз, щоб зупинити запис.
 - Прилад автоматично припинить запис, коли ємність карти пам'яті буде заповнена.



Попередження

Проблеми з живленням приладу

1. Якщо прилад повністю заряджено, але його не можна увімкнути, екран пристрою не реагує на органи управління під час використання, прилад не вимикається, вставте маленьку тверду смужку, зубочистку або дріт в отвір скидання RST (12). Коли відчуєте опір, натисніть та потім увімкніть прилад знову.
2. Використовуйте універсальний USB-адаптер живлення* (DC 5V/2A) (*не входить у комплект) для зарядки приладу. Після підключення TYPE-C USB до приладу, коли світиться червоне світло індикатора заряджання, утримуйте кнопку Живлення (2), щоб увімкнути прилад. Від'єднайте TYPE-C USB. Якщо прилад вимкнеться, це означає, що вбудований акумулятор не підживлений і його потрібно повністю зарядити.

Погане зображення

1. Якщо ви носите окуляри та шолом, зніміть окуляри. Якщо ви не носите шолом, під час використання пристрою окуляри можуть бути надіті.

2. Якщо спостереження ведеться вдень, переконайтеся, що ІЧ-підсвічування вимкнено (якщо ІЧ увімкнено, дисплей працюватиме у чорно-білому або кольоровому режимі).
3. Якщо спостереження ведеться вночі, переконайтеся, що ви ввімкнули ІЧ-підсвічування (якщо ІЧ увімкнено, дисплей працюватиме у чорно-білому режимі).
4. Відрегулюйте фокус, повільно повертаючи коліщатко фокусування.

ІЧ-світлодіод (функція нічного бачення)

- Користувачі можуть вручну фокусувати коліщатко фокусування відповідно до фактичної відстані спостереження, щоб налагодити найкращий фокус, поки зображення на дисплеї не стане чітким
- У режимі Фото/Відео, якщо необхідно вести спостереження у темноті, коротко натисніть кнопку ІЧ-збільшення/Збільшення масштабування/Вгору (1), щоб активувати ІЧ-світлодіод. Зображення зміниться на чорно-біле. Потужність ІЧ-світлодіоду має сім рівнів, коротко натисніть кнопку ІЧ-збільшення/Збільшення масштабування/Вгору (1), щоб підвищити рівень, коротко натисніть кнопку ІЧ-зменшення/Зменшення масштабування/Вниз (3), щоб знизити рівень.
- Якщо напруги акумулятора недостатньо, рівень потужності ІЧ-світлодіода автоматично знизиться. Потужність ІЧ може сягати 7 рівня, коли заряд батареї повний. При половині заряду батареї потужність ІЧ-світлодіода може сягати лише 5 рівня. При заряді батареї 25%, потужність ІЧ-світлодіода може сягати лише 3 рівня. При заряді батареї нижче за 25%, ІЧ-світлодіод не можна активувати.

Налаштування у режимі фото і відео

Натисніть кнопку Меню (Menu) (7) у режимі фото або відео, щоб змінити налаштування.

Меню	Функції
Роздільна здатність фото	Встановіть роздільну здатність фото. Опції: 12M/8M/SM/ 3M/2M/ 1.3M/VGA.
Роздільна здатність відео	Встановіть роздільну здатність відео. Опції: 1080P/960P/VGA.
Чутливість нічного бачення	Виберіть чутливість нічного бачення. Опції: [Low]/[Middle]/[High].
Налаштування мови	Встановіть мову інтерфейсу. Опції: Англійська/Традиційна Китайська/Спрощена Китайська/ Японська/Німецька/Французька/ Російська/Італійська/ Корейська/Нідерландська/ Іспанська/Португальська.

Налаштування дати	Встановіть дату та час. Натисніть кнопку Вгору (1) або Вниз (3) щоб встановити дату або час, та натисніть кнопку ОК (5) пересуваючи курсор по позиціях налаштувань, та знов натисніть кнопку ОК (5) щоб завершити налаштування.
Налаштування автовимкнення	Встановіть час вимкнення приладу для економії енергії, якщо прилад неактивний. Опції: [ВИМК]/[1 хв]/[3 хв]/[5 хв]/[10 хв].
Частота	Встановіть частоту роботи джерела світла відповідно до частоти електропостачання у вашому регіоні, щоб уникнути перешкод. Опції: [50Hz]/[60Hz].
Штамп дати	Додайте штамп дати на фотографії або відеофайли. Опції: [Так]/[Ні].

Форматування	Відформатуйте карту Micro SD. Форматування Micro SD видалить усі файли, включаючи захищені. Перед підтвердженням скопіюйте важливі файли. Опції: [Так]/[Ні].
Заводські налаштування	Відновлення до заводських налаштувань за замовчуванням. Опції: [Так]/[Ні].
Версія прошивки	Користувач може побачити інформацію про версію прошивки.
Яскравість дисплею	За потреби відрегулюйте яскравість екрана. Параметри: [Рівень 1]/[Рівень 2]/ [Рівень 3]/[Рівень 4]/[Рівень 5]/ [Рівень 6]/[Рівень 7].

Відтворення

- I. Увімкніть прилад і натисніть кнопку Режим (Mode) (6), щоб перейти в режим відтворення.
- II. Натисніть кнопку Вгору/Вниз (1), (3), щоб переглянути фотографії та відеофайли.
- III. Відтворення відео
 - Натисніть кнопку Зйомка (5), щоб почати відтворення відеофайлів.
 - Натисніть кнопку Зйомка (5) ще раз, щоб зробити паузу.
 - Натисніть кнопку Меню (Menu) (7), щоб зупинити відтворення відео.

Натисніть кнопку Меню (Menu) (7) у режимі відтворення, і на екрані відобразиться меню відтворення. Натисніть кнопку Вгору/Вниз (1), (3), щоб заблокувати або видалити файл. Потім натисніть кнопку Зйомка (5), щоб підтвердити вибір в підменю.

Список меню відтворення

Меню	Функції
Видалити	Видалити поточний файл на карті пам'яті. Опції: [Так]/[Hi].
Видалити все	Видалити всі файли на карті пам'яті. Опції: [Так]/[Hi].

Заблокувати	Заблокувати поточний файл на карті пам'яті. Опції: [Так]/[Ні].
Заблокувати все	Заблокувати всі файли на карті пам'яті. Опції: [Так]/[Ні].
Розблокувати	Розблокувати поточний файл на карті пам'яті. Опції: [Так]/[Ні].
Розблокувати все	Розблокувати всі файли на карті пам'яті. Опції: [Так]/[Ні].

Завантаження файлів на ПК

Є два способи завантажити файли з приладу на комп'ютер:

- Вставити карту пам'яті в пристрій для зчитування (кардрідер).
- Підключити прилад до комп'ютера за допомогою USB-кабелю, що входить у комплект.

Використання зчитувача карток

- I. Вийміть карту пам'яті з приладу та вставте її в пристрій для зчитування карток. Потім підключіть кардрідер до комп'ютера.
- II. Відкрийте [Мій комп'ютер] або [Провідник Windows] і двічі натисніть значок Знімного диска, яка представляє карту пам'яті.
- III. Скопіюйте зображення з карти у вибраний вами каталог на жорсткому диску комп'ютера.

Підключення до ПК за допомогою USB-кабелю

- I. Увімкніть прилад. Підключіть його до комп'ютера за допомогою USB-кабелю, що входить у комплект.
- II. Під час підключення до комп'ютера на дисплеї з'явиться напис "MSDC".

- III. Відкрийте [Мій комп'ютер] або [Провідник Windows]. У списку приводів з'явиться "Знімний диск". Двічі клацніть значок "Знімний диск", щоб переглянути його вміст. Файли, що зберігаються на камері, знаходяться в папці під назвою "DCIM".
- IV. Скопіюйте фотографії або файли на свій комп'ютер.



Поради щодо чищення

Перед чищенням приладу відключіть його від електромережі! Використовуйте лише суху тканину для очищення зовнішньої частини приладу. Щоб уникнути пошкодження електроніки, не використовуйте рідину для чищення. Очищуйте окуляр та/або лінзи лише м'якою тканиною без ворсу (наприклад, тканиною з мікрофібри). Щоб не подряпати лінзи, притискайте тканину для чищення обережно. Захищайте прилад від пилу та вологи. Зберігайте прилад в пакунку або коробці.



Czech Republic / Česká republika/ Чехія

www.partizanarsenal.cz

Ukraine / Ukrajina/ Україна

www.partizanstore.ua