

**Умное реле
Myers MSR12-2x2
Инструкция пользователя**

Myers

ПРЕМИАЛЬНЫЕ СИСТЕМЫ ДЛЯ УМНОГО ДОМА
от PARTIZAN

1. Начало работы	3
2. Основные элементы устройства	5
2.1. Режимы работы	7
2.1.1. Импульсный режим работы	7
2.1.2. Спаренный режим работы.....	9
3. Добавление реле в мобильное приложение Partizan	11
3.1. Скачайте и установите мобильное приложение Partizan	11
3.2. Запустите мобильное приложение Partizan и следуйте инструкциям	11
3.3. Настройка режимов работы в мобильном приложении Partizan	15
3.3.1. Консоль управления, внешний вид	15
3.3.2. Меню настроек	16
3.3.3. Названия реле	16
3.3.4. Настройки реле	17
3.3.5. Расписание реле	18
3.3.6. Общий доступ	19
3.3.7. Удалить устройство	19

1. Начало работы

Данное устройство поддерживает работу с сервисом **Partizan Cloud Storage** и мобильным приложением **Partizan** для iOS и Android.

Преимущества Partizan Cloud Storage:



Ваши данные невозможно украсть или повредить.



Никто не может получить доступ к вашим устройствам, а также живому и архивному видео без вашего разрешения.



Доступ к вашему аккаунту и устройствам из любой точки мира. Достаточно даже мобильного доступа в Интернет.



Приложение Partizan получило международную награду «**Лучшее мобильное приложение для видеонаблюдения 2019**».

Чтобы воспользоваться всеми преимуществами при использовании устройства, **установите мобильное приложение Partizan** для iOS или Android:



Мобильное приложение Partizan для iOS:

<https://apps.apple.com/app/partizan/id1473001227>



Мобильное приложение Partizan для Android:

<https://play.google.com/store/apps/details?id=com.partizan.pro>

Для работы с данным типом устройств необходимо **войти в облачный аккаунт**.
Откройте приложение, используйте **существующий аккаунт** или **создайте новый**:

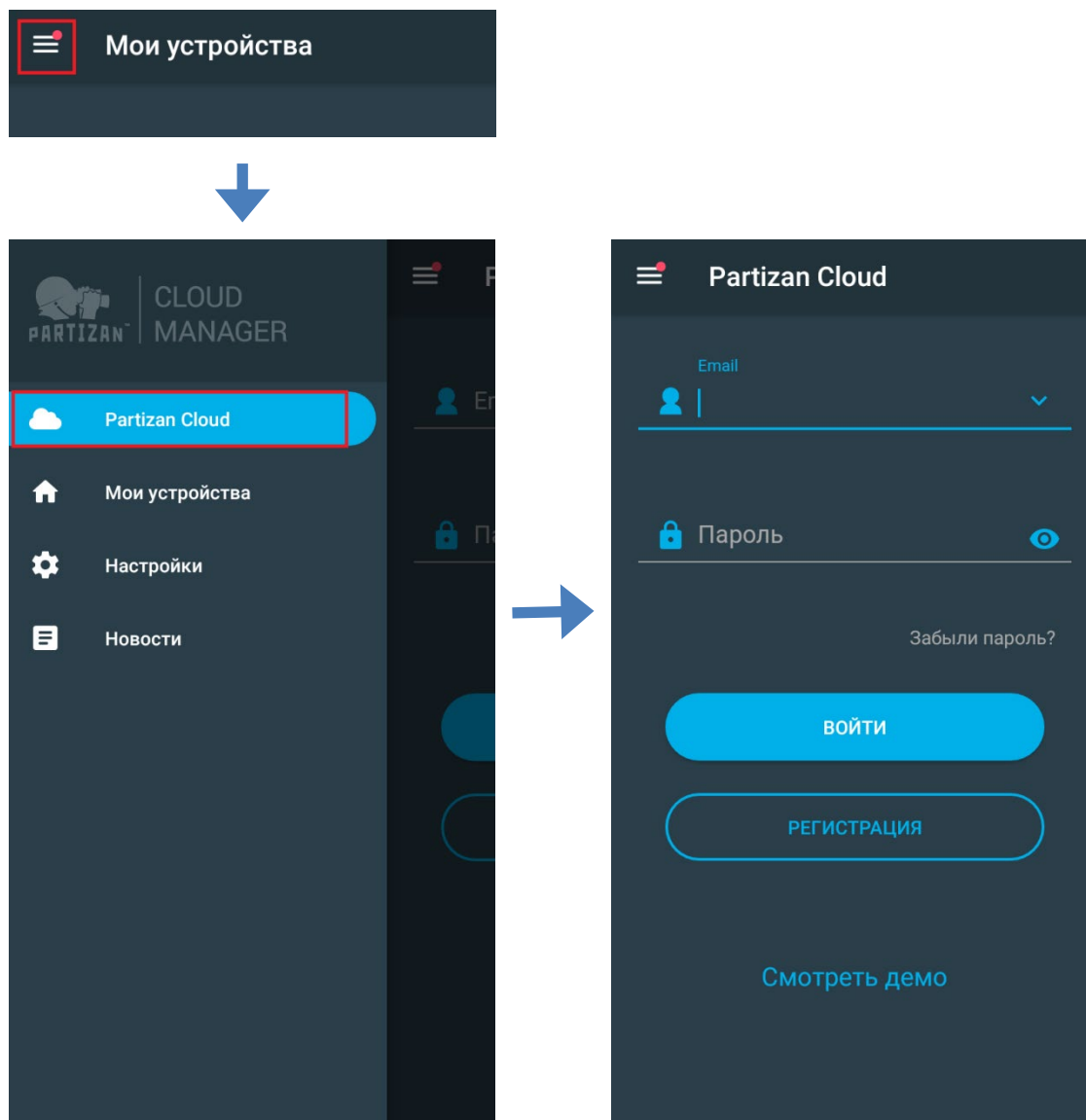

После входа в облачный аккаунт, можно переходить непосредственно к настройке устройства.

Если у вас возникли вопросы, обратитесь в нашу техническую поддержку:

E-mail: support@partizan.global

Skype: partizan-support

Чат: +420 777 054 888 (Viber, Telegram, WhatsApp)

Для звонков в Украине:

+38 (044) 389 44 50

+38 (050) 394 93 24

+38 (067) 326 28 15



Рабочее время
технической поддержки:
<https://partizan.global/support/technical-support>



Программное обеспечение
Partizan:
<https://apps.partizan.global/>

2. Основные элементы устройства

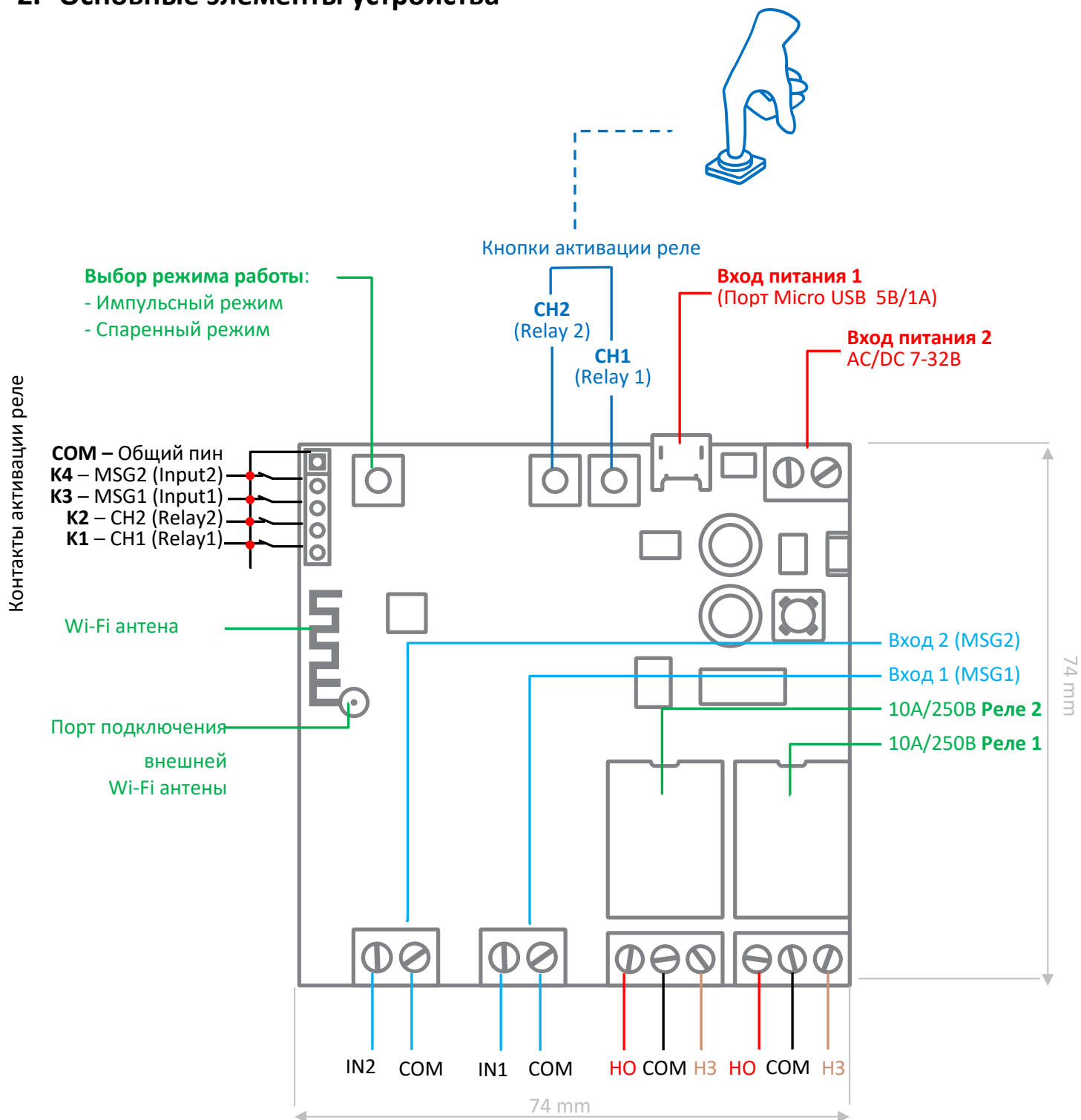

Разъемы питания – питание реле осуществляется при подключении источника питания AC/DC 7-32В, либо при подключении блока питания с разъемом Micro USB.

Реле – устройство оснащено 2-мя реле 10А/250В каждое.

У каждого реле есть порты НО (нормально открытый) и НЗ (нормально замкнутый), которые выбираются исходя из необходимого функционала.

Сигнальные входы – предназначены для подключения датчиков (герконов), которые информируют про состояние ворот (открыто\закрыто\в процессе исполнения)

Кнопки управления:

CH1 – ручная активация первого реле / активация режима добавления в мобильное приложение с помощью Wireless Connect.

CH2– ручная активация реле 2.

MODE – выбор режима работы реле. Доступны такие режимы работы: Импульсный режим, Спаренный режим.

2.1. Режимы работы

2.1.1. Импульсный режим работы

В данном режиме реле канала активируется на короткий промежуток времени (0.7 секунды по умолчанию), после чего реле возвращается в состояние покоя.

Данный режим подходит для открытия электромеханических и электромагнитных замков, а также для активации кнопок пультов управления автоматикой.

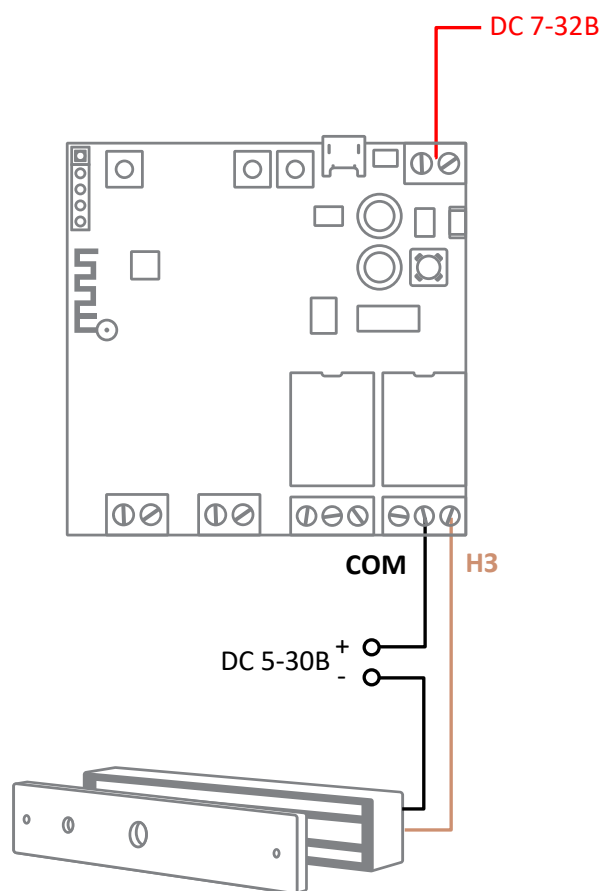
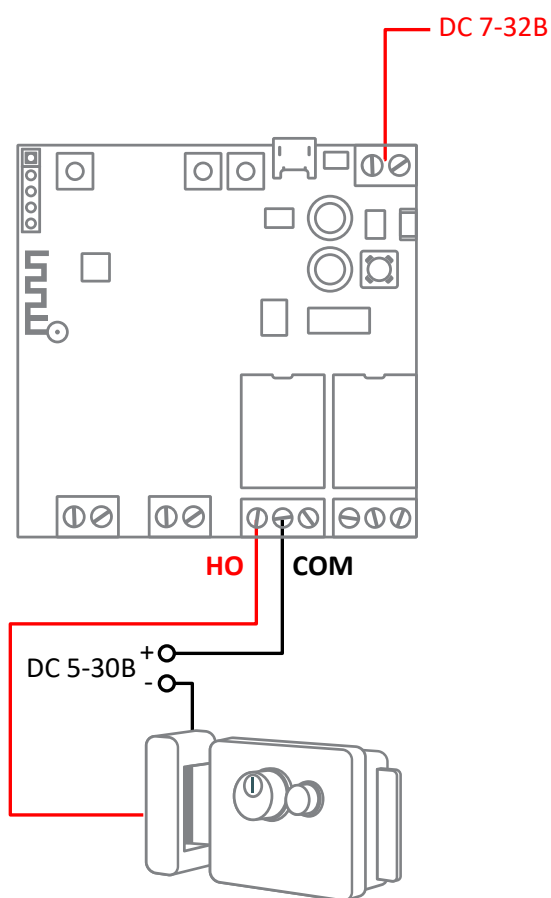

*Схема подключения является примерной, для правильного подключения необходимо изучить схему подключаемого прибора.

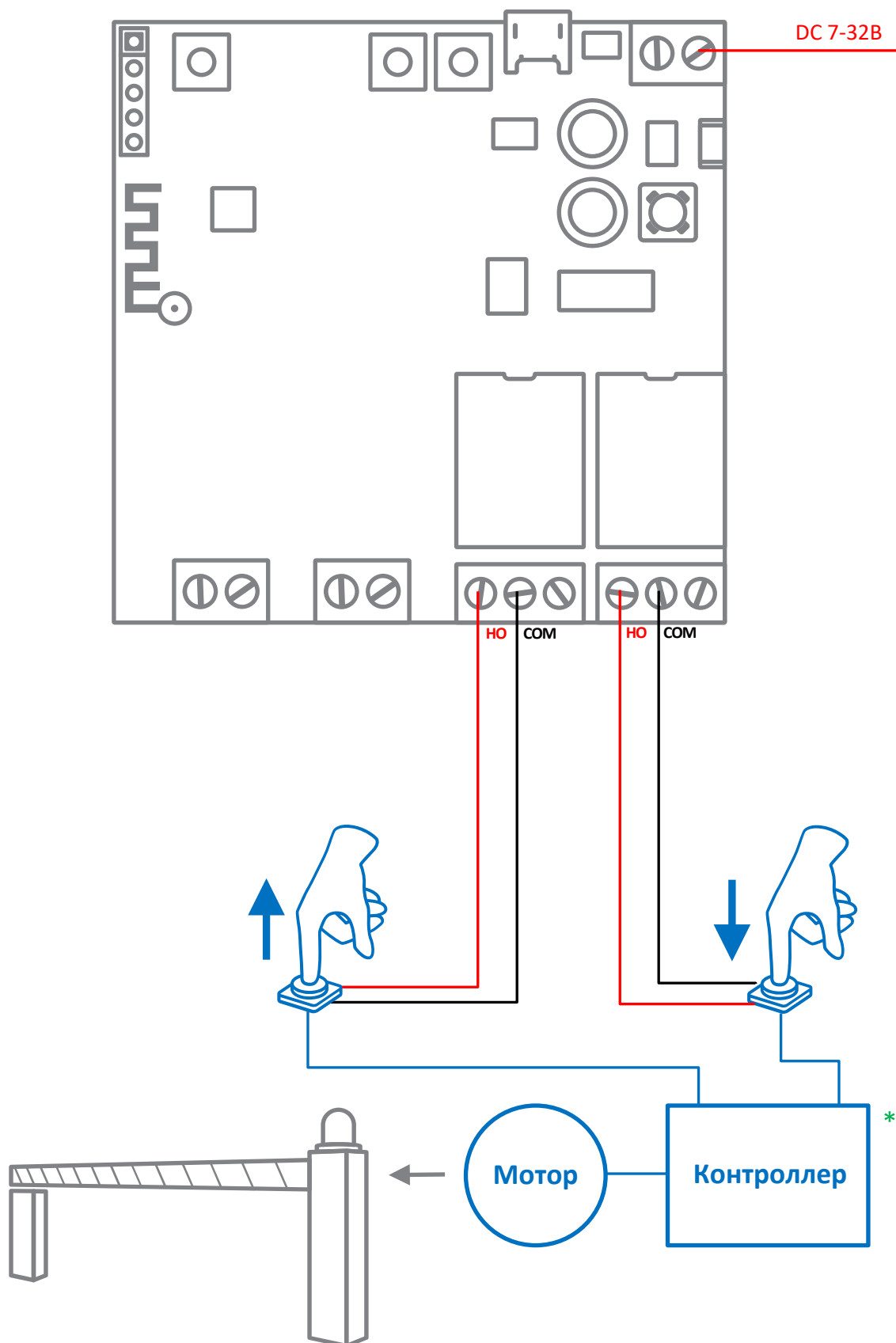

2.1.2. Спаренный режим работы

В данном режиме реле работают в паре. При активации одного реле, второе реле деактивируется.

Данный режим подходит для подключения электродвигателей с возможностью реверса, выполнение режима «Шлюз», управления воротами и тд.

**Схема подключения является примерной, для правильного подключения необходимо изучить схему подключаемого прибора.*

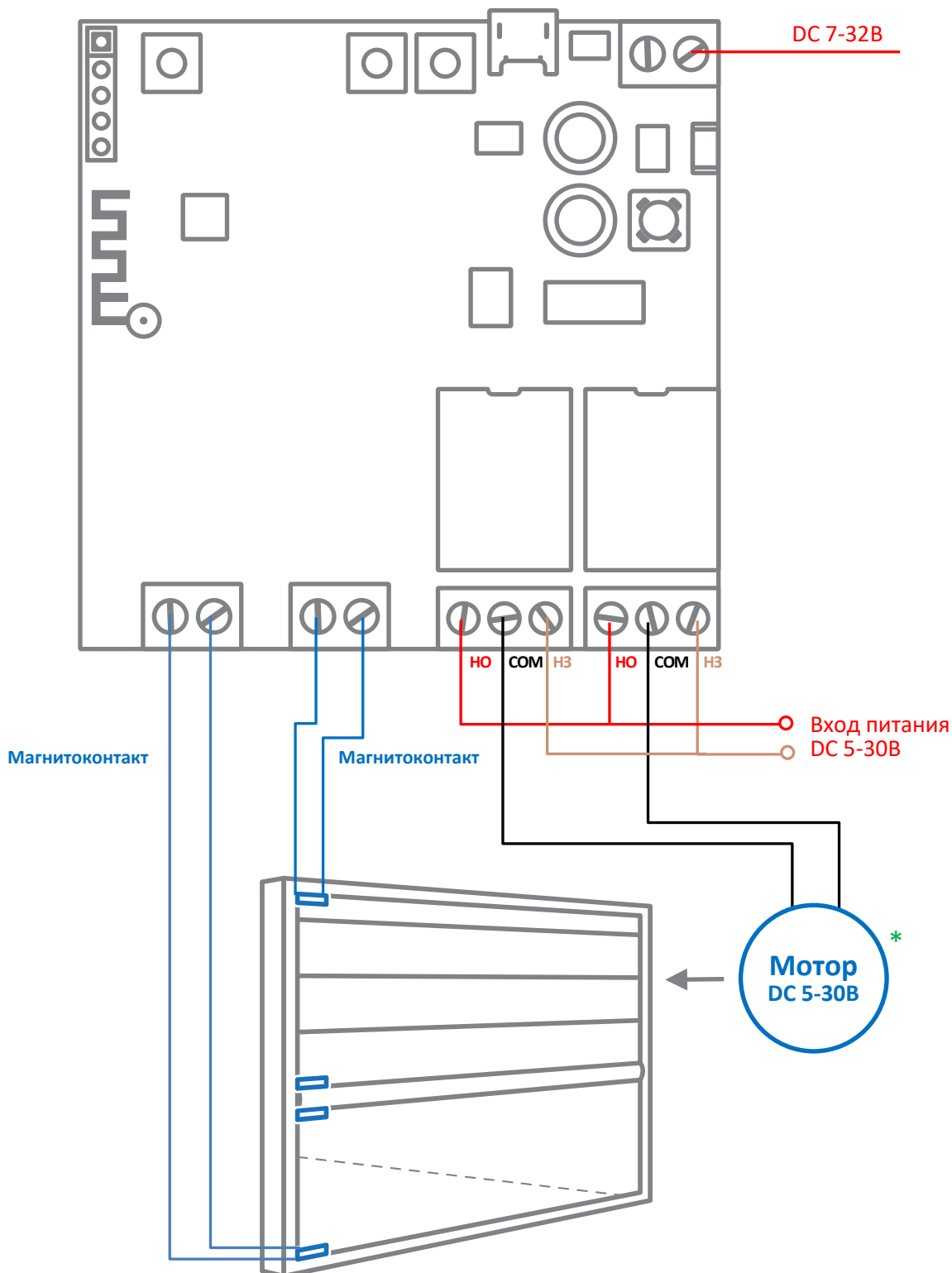

*Схема подключения является примерной, для правильного подключения необходимо изучить схему подключаемого прибора.

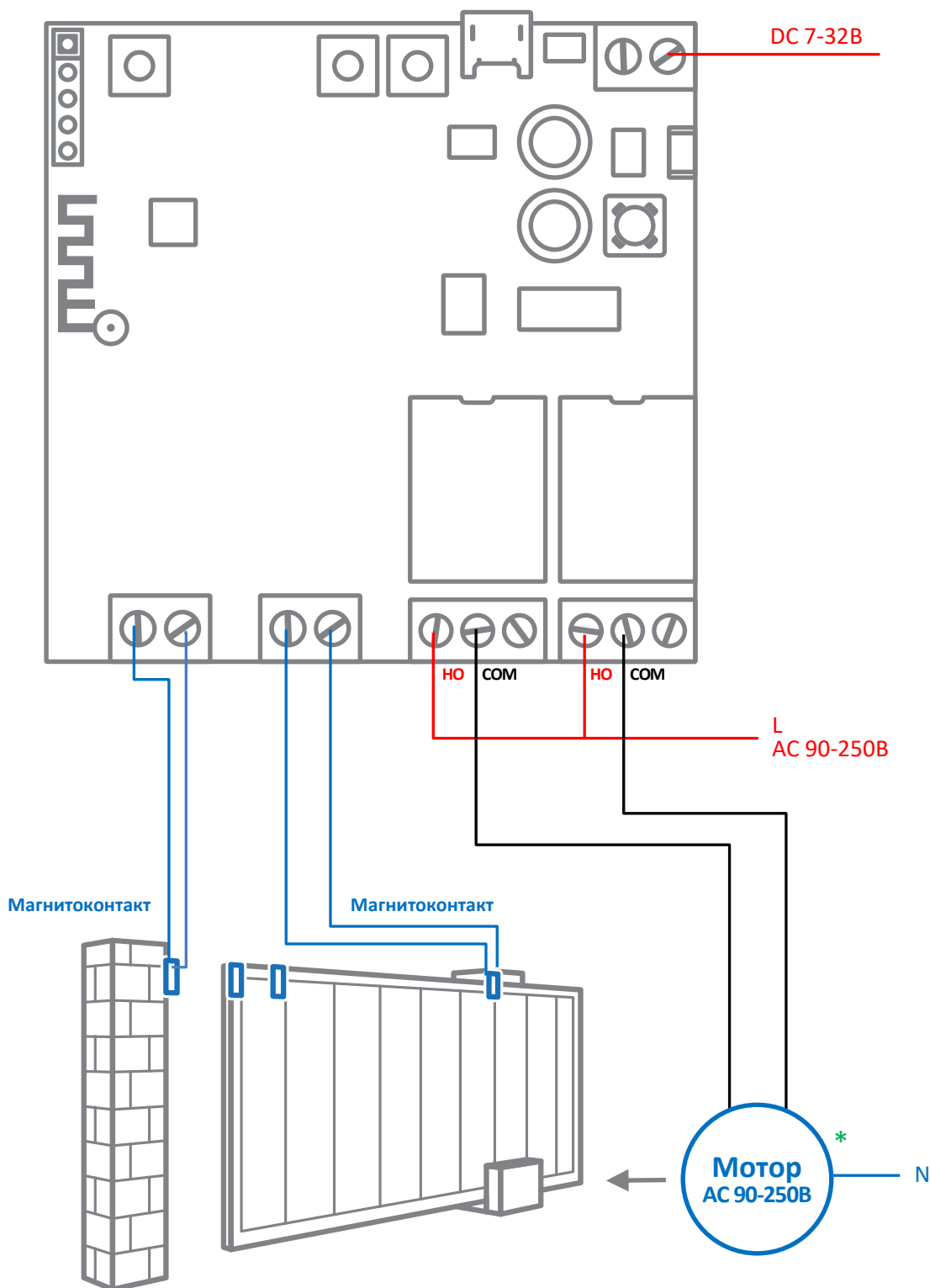

3. Добавление реле в мобильное приложение Partizan

3.1. Скачайте и установите мобильное приложение Partizan



Мобильное приложение Partizan для iOS:

<https://apps.apple.com/app/partizan/id1473001227>



Мобильное приложение Partizan для Android:

<https://play.google.com/store/apps/details?id=com.partizan.pro>

3.2. Запустите мобильное приложение Partizan и следуйте инструкциям

Нажмите кнопку “+” (в правом верхнем углу экрана для iOS или в правом нижнем углу экрана для Android).

Нажмите “Добавить устройство”.

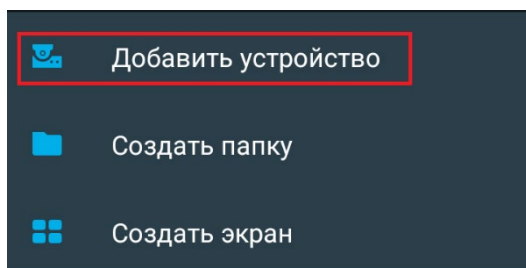

Выберите тип подключения устройства “Wireless Connect”.

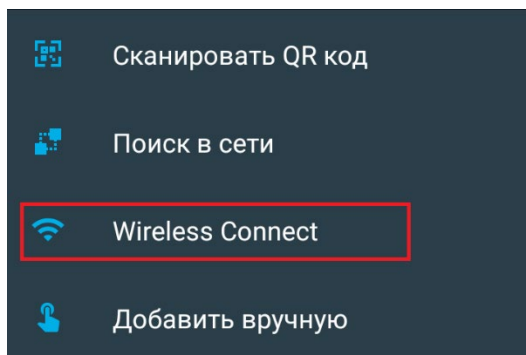

Выберите устройство “Умное реле”.

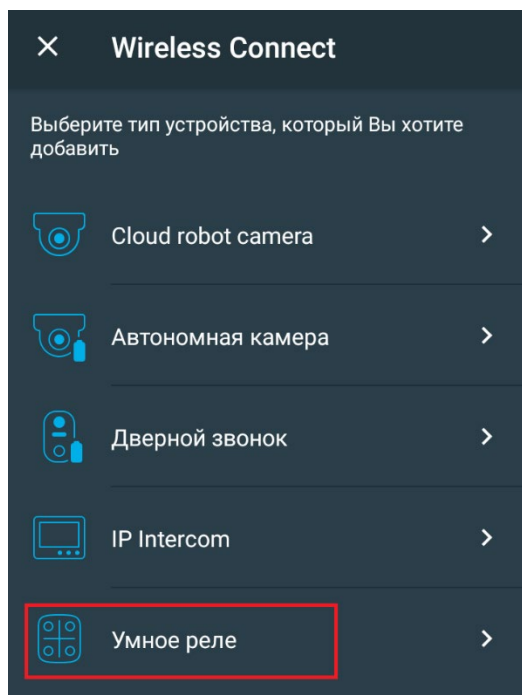

Для работы с данным типом устройств необходимо **войти в облачный аккаунт**. Используйте **существующий аккаунт** или **создайте новый**.

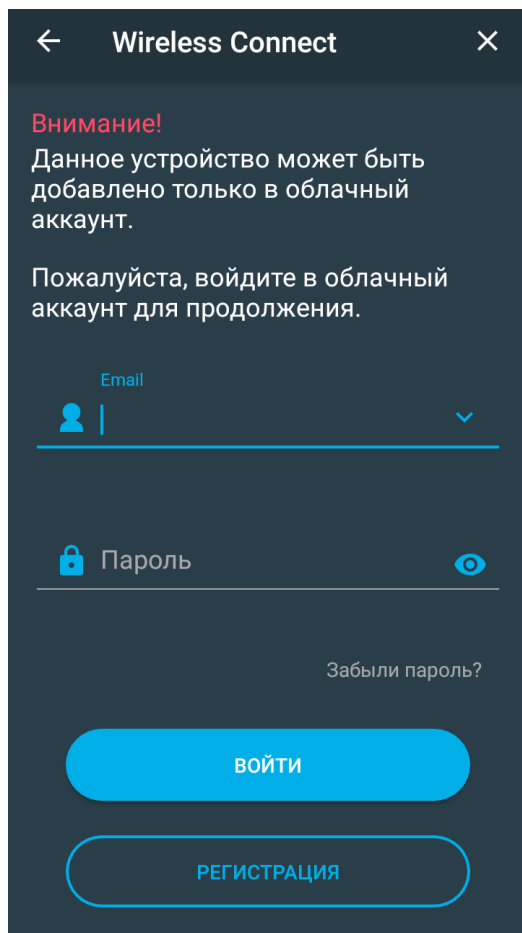

Введите регистрационные данные Wi-Fi сети (имя сети и пароль), к которой подключен мобильный телефон. **Стандарт сети должен быть 2.4ГГц!**

Нажмите **“Далее”**.

Включите питание устройства.

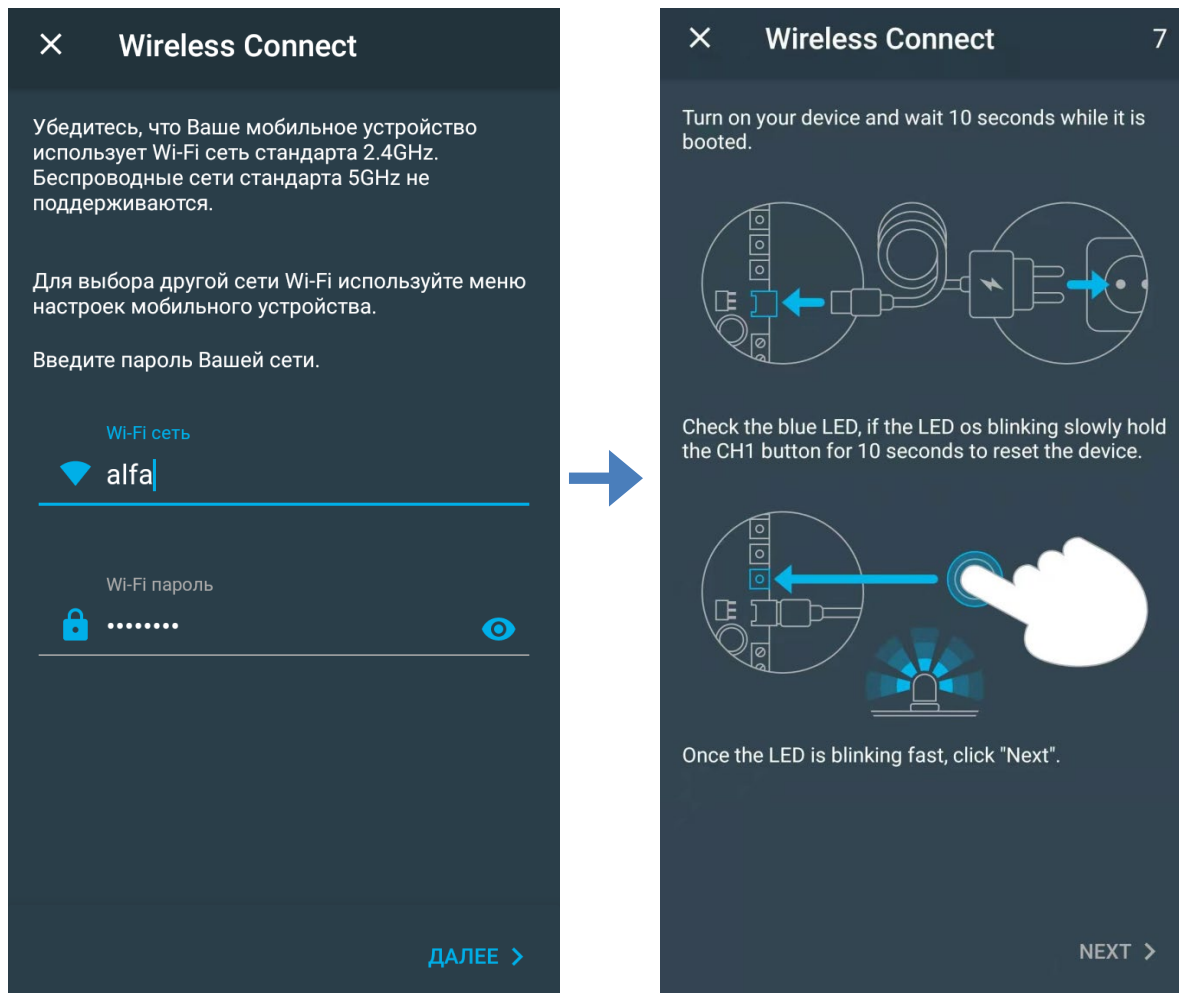

Подождите 10 секунд до загрузки устройства.

Проверьте синий индикатор, если он мерцает медленно, то **зажмите кнопку CH1** на 10 секунд, после чего устройство перейдет в режим добавления в мобильное приложение с помощью технологии Wireless Connect, при этом синий индикатор будет мерцать быстро.

Нажмите **“Далее”**.

Реле получит регистрационные данные Wi-Fi сети, произведет подключение и добавление в список устройств вашего облачного аккаунта.

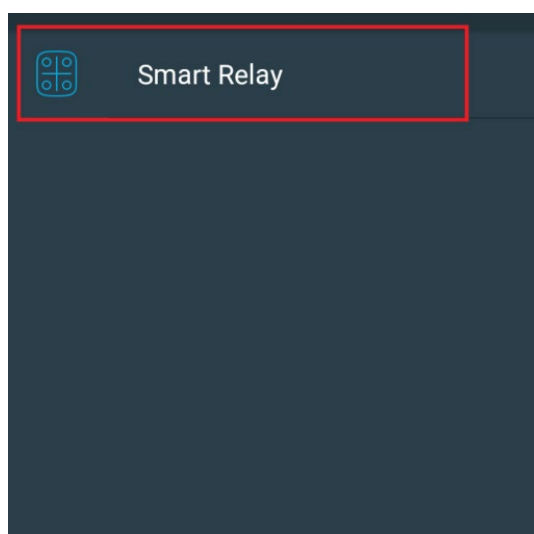
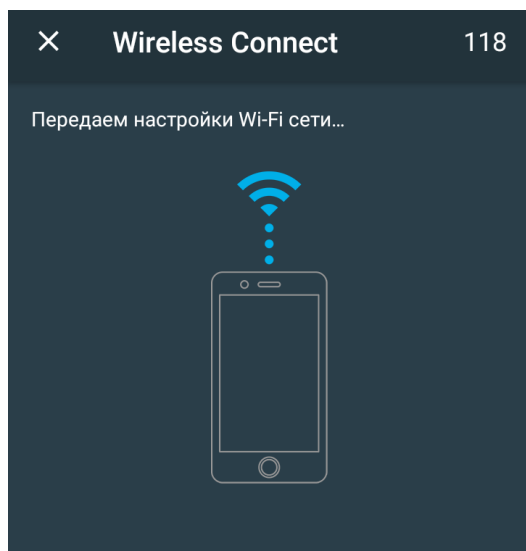

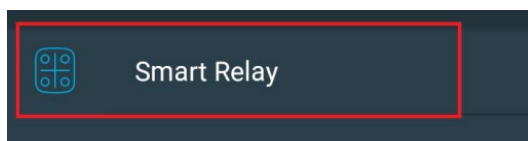

3.3. Настройка режимов работы в мобильном приложении Partizan

Нажмите на реле в списке добавленных устройств.



3.3.1. Консоль управления, внешний вид



 /  – кнопки активации реле 1 и 2.



3.3.2. Меню настроек

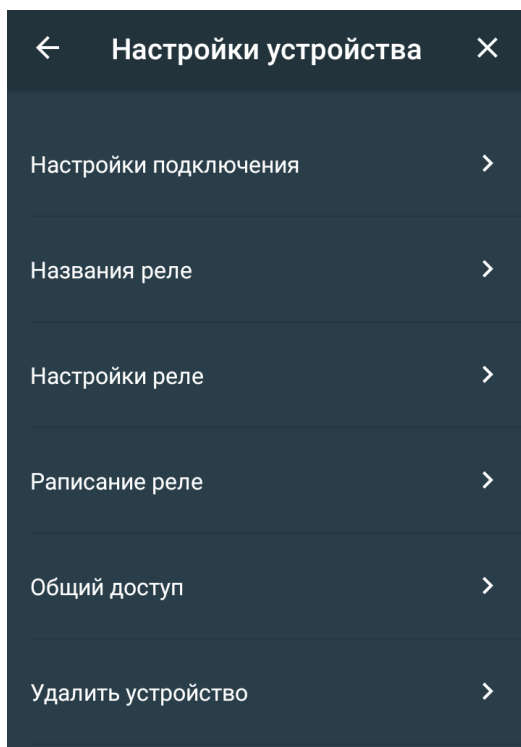

3.3.3. Названия реле

В данном пункте задаются названия для кнопок реле

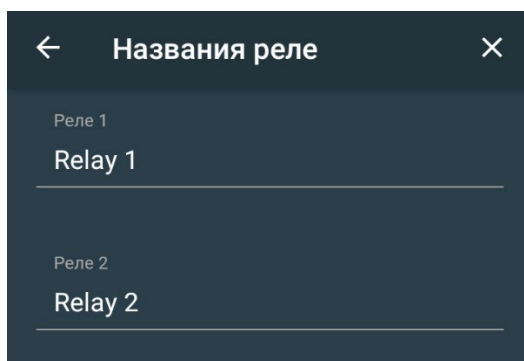

3.3.4. Настройки реле

Настройка режимов работы устройства (Импульсный/ Спаренный).

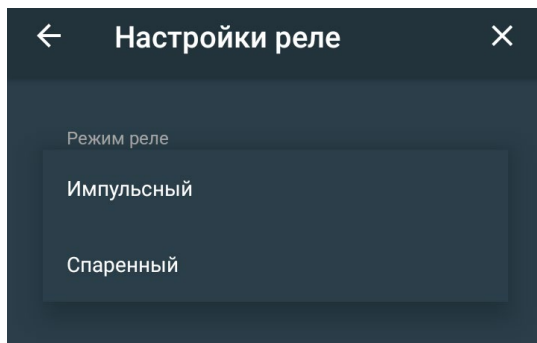

В импульсном режиме доступна опция установки длительности срабатывания реле.

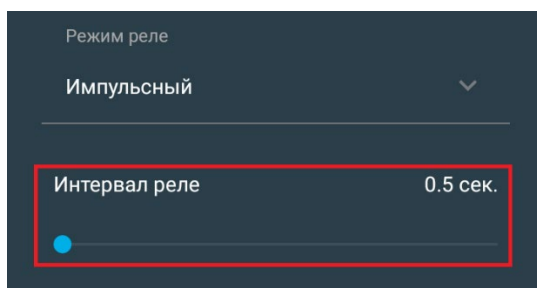

3.3.5. Расписание реле

Расписание работы реле.

Для каждого канала реле можно **создать расписание** по вкл/выкл на каждый день недели.

Для этого **заходим на необходимый канал** и создаем расписание.

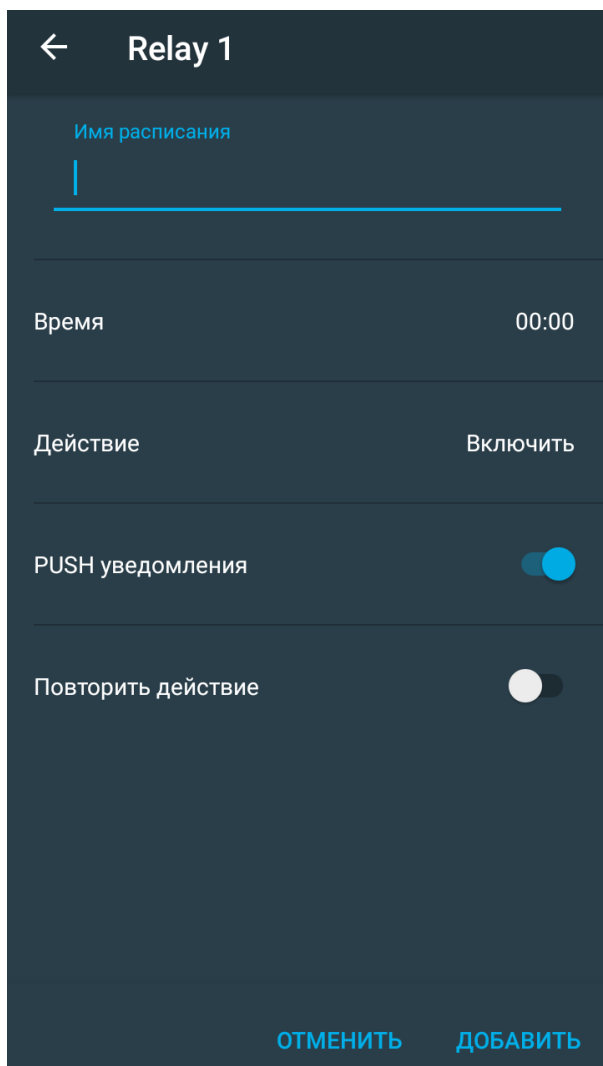

Имя расписания – название расписания.

Время – время активации.

Действие – включить или выключить реле

PUSH уведомления – включение PUSH-уведомлений.

Повторить действие – выбор дней недели, в которые будет активироваться данное расписание.

3.3.6. Общий доступ

Что бы поделится устройством с другим пользователем необходимо ввести зарегистрированный в Partizan Cloud Email пользователя, с которым хотите поделится устройством

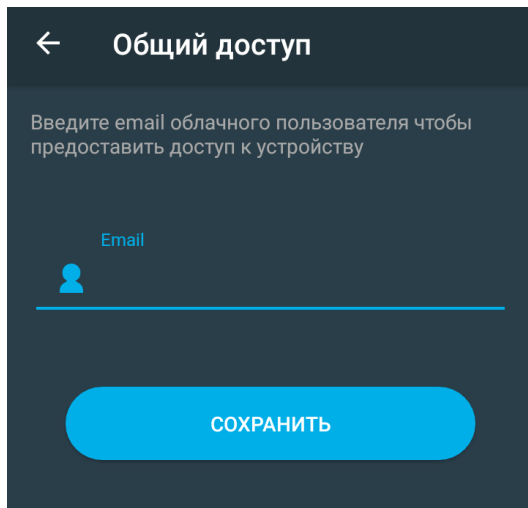

3.3.7. Удалить устройство

Удаление устройства из аккаунта.

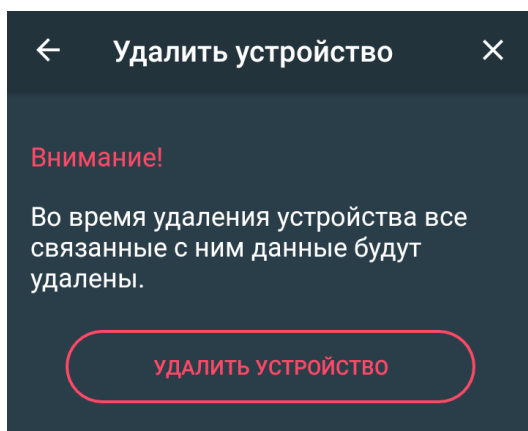

Для удаления необходимо нажать кнопку **“УДАЛИТЬ УСТРОЙСТВО”**.

Техническая поддержка:

E-mail: support@partizan.global

Skype: partizan-support

Чат: +420 777 054 888 (Viber, Telegram, WhatsApp)

Для звонков в Украине:

+38 (044) 389 44 50

+38 (050) 394 93 24

+38 (067) 326 28 15



Рабочее время технической поддержки:

<https://partizan.global/support/technical-support>



Программное обеспечение Partizan:

<https://apps.partizan.global/>